



### Frontdekore



Nr. 777 Cosmos grey matt



Nr. 793 Edelweiß matt



Nr. 891 Quarzgrau matt

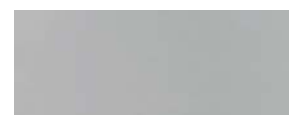

Nr. 893 Titangrau matt



Nr. 794 Eiche Sand



Nr. 722 Polarweiß hgl.

### Korpusdekore

\* Hochglanz Korpus gegen Aufpreis



Nr. 177  
Cosmos grey  
matt

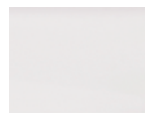

Nr. 111  
Weiß matt



Nr. 191  
Quarzgrau  
matt



Nr. 193  
Titangrau matt



Nr. 194  
Eiche Sand

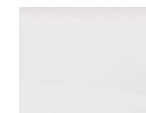

\*Nr. 161  
Weiß hgl.

### Waschtischplatten- und Abdeckplattendekore



Nr. 177  
Cosmos grey  
matt

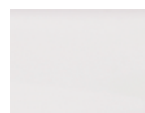

Nr. 111  
Weiß matt



Nr. 191  
Quarzgrau  
matt



Nr. 193  
Titangrau matt



Nr. 194  
Eiche Sand



Nr. 174  
Hunton Eiche

## Akzentfarben Einschubregal



**Nr. 501**  
Weiß matt lackiert



**Nr. 547**  
Schwarz matt lackiert

## Waschtischfarben

### Mineralguss-Aufsatzwaschtisch



**Nr. 1**  
Weiß  
in 2 Größen möglich

### Keramik-Aufsatzwaschtische Squared



**Nr. 1**  
Weiß  
in 2 Größen möglich

### Squared



**Nr. 43**  
Carbone  
in 2 Größen möglich

## Griffvarianten



**Nr. 329**  
Griffleiste chrom  
Grifflänge:  
194 mm / 294 mm / 494 mm



**Nr. 338**  
Griffleiste alu matt  
Grifflänge:  
194 mm / 294 mm / 494 mm



**Nr. 339**  
Griffleiste schwarz matt  
Grifflänge:  
194 mm / 294 mm / 494 mm

## Technik

### Türen mit integriertem Dämpfungssystem









### Auszüge und Schubkästen

**Nr. 554**  
Premium-Technik mit Dämpfung

Alle Angaben unverbindlich und freibleibend. Fehler, Irrtümer und Änderungen vorbehalten.  
2020/2021







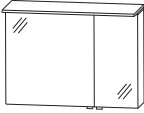

Bitte beachten Sie die Gewährleistungs-, Montage- und Pflegehinweise, sowie die Gütevereinbarungen zu Anfang des Verkaufshandbuchs.

# Programm 066 - Typenliste

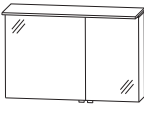
Tiefenangabe entspricht der Korpusstärke		Tiefe in mm	Breite in mm	Höhe in mm	Artikelnummer	Anschlag	Aufpreis Hoch- glanz Korpus
<b>Flächenspiegel</b>							
 	<b>Flächenspiegel</b> LED-Alurahmen umlaufende LED-Beleuchtung 37,2 Watt / Converter 60 Watt mit Sensor für Emotion-Beleuchtung Energieeffizienzklasse: A						
	<b>Alurahmen in schwarz matt eloxiert</b> <b>Alurahmen in weiß matt lackiert</b>	40 40	600 600	640 640	<b>F S B 4 5 6 0 0 4</b> <b>F S B 4 5 6 0 0 5</b>		
<b>Flächenspiegel</b>							
 	<b>Flächenspiegel</b> LED-Alurahmen umlaufende LED-Beleuchtung 46,5 Watt / Converter 60 Watt mit Sensor für Emotion-Beleuchtung Energieeffizienzklasse: A						
	<b>Alurahmen in schwarz matt eloxiert</b> <b>Alurahmen in weiß matt lackiert</b>	40 40	900 900	640 640	<b>F S B 4 5 9 0 0 4</b> <b>F S B 4 5 9 0 0 5</b>		
<b>Flächenspiegel</b>							
 	<b>Flächenspiegel</b> LED-Alurahmen umlaufende LED-Beleuchtung 55,8 Watt / Converter 60 Watt mit Sensor für Emotion-Beleuchtung Energieeffizienzklasse: A						
	<b>Alurahmen in schwarz matt eloxiert</b> <b>Alurahmen in weiß matt lackiert</b>	40 40	1200 1200	640 640	<b>F S B 4 5 1 2 0 4</b> <b>F S B 4 5 1 2 0 5</b>		
<b>Spiegelschränke</b>							
  Abb. = links	<b>Spiegelschrank</b> 1 Doppelspiegeltür 2 Glasfachböden 1 LED-Flächenleuchte (8,6 Watt) 1 LED-Converter 15 Watt Energieeffizienzklasse: A 1 Schalter-Steckdosenelement Türbreite: 596 mm	150	600	660	<b>A S P 4 1 6 0 0 1</b>	L/R	
	Optionales Zubehör: LED-Waschplatzbeleuchtung LED-Waschplatzbeleuchtung Emotion Sensor für Emotion-Beleuchtung				P Z 1 0 6 3 60 P Z 1 1 5 0 60 P Z 1 0 2 0 1		

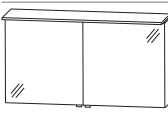

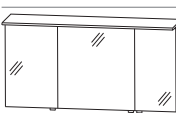



Passendes Zubehör finden Sie im separaten Register!

# Programm 066 - Typenliste

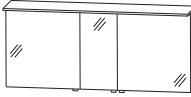
Tiefenangabe entspricht der Korpus-tiefe		Tiefe in mm	Breite in mm	Höhe in mm	Artikelnummer	Anschlag	Aufpreis Hoch- glanz Korpus
  Abb. = rechts		150	900	660	<b>ASP 4 2 9 0 0 1</b>	L/R	
<b>Spiegelschrank</b> 2 Doppelspiegeltüren 2 Glasfachböden 1 LED-Flächenleuchte (13,2 Watt) 1 LED-Converter 30 Watt Energieeffizienzklasse: A 1 Schalter-Steckdosenelement Türbreiten: 596 mm / 296 mm  Optionales Zubehör: LED-Waschplatzbeleuchtung LED-Waschplatzbeleuchtung Emotion Sensor für Emotion-Beleuchtung					P Z 1 0 6 3 9 0 P Z 1 1 5 0 9 0 P Z 1 0 2 0 1		
  Abb. = rechts		150	1000	660	<b>ASP 4 2 1 0 0 1</b>	L/R	
<b>Spiegelschrank</b> 2 Doppelspiegeltüren 1 Mittelwand 4 Glasfachböden 1 LED-Flächenleuchte (14,8 Watt) 1 LED-Converter 30 Watt Energieeffizienzklasse: A 1 Schalter-Steckdosenelement Türbreiten: 596 mm / 396 mm  Optionales Zubehör: LED-Waschplatzbeleuchtung LED-Waschplatzbeleuchtung Emotion Sensor für Emotion-Beleuchtung					P Z 1 0 6 3 9 0 P Z 1 1 5 0 9 0 P Z 1 0 2 0 1		
  Abb. = links		150	1200	660	<b>ASP 4 2 1 2 0 1</b>		
<b>Spiegelschrank</b> 2 Doppelspiegeltüren 1 Mittelwand 4 Glasfachböden 1 LED-Flächenleuchte (17,8 Watt) 1 LED-Converter 30 Watt Energieeffizienzklasse: A 1 Schalter-Steckdosenelement Türbreiten: 596 mm / 596 mm  Optionales Zubehör: LED-Waschplatzbeleuchtung LED-Waschplatzbeleuchtung Emotion Sensor für Emotion-Beleuchtung					P Z 1 0 6 3 1 2 P Z 1 1 5 0 1 2 P Z 1 0 2 0 1		
  Abb. = links größere Tür links		150	1300	660	<b>ASP 4 3 1 3 0 1</b>	L/R	
<b>Spiegelschrank-Set</b> 1 Spiegelement 900 mm breit 2 Doppelspiegeltüren 2 Glasfachböden 1 Spiegelement 400 mm breit 1 Doppelspiegeltür 2 Glasfachböden 1 LED-Flächenleuchte (19,1 Watt) 1 LED-Converter 30 Watt Energieeffizienzklasse: A 2 Schalter-Steckdosen-Elemente Türbreiten: 396 mm / 596 mm / 296 mm  Optionales Zubehör: LED-Waschplatzbeleuchtung LED-Waschplatzbeleuchtung Emotion Sensor für Emotion-Beleuchtung					P Z 1 0 6 3 9 0 P Z 1 1 5 0 9 0 P Z 1 0 2 0 1		



Passendes Zubehör finden Sie im separaten Register!

# Programm 066 - Typenliste

	Tiefe in mm	Breite in mm	Höhe in mm	Artikelnummer	Anschlag	Aufpreis Hoch- glanz Korpus				
Tiefenangabe entspricht der Korpus-tiefe										
<b>Spiegelschränke</b>										
  <p>Abb. = links Anschlag der mittleren Tür wählen</p>	150	1500	660	<b>ASP431501</b>	L/R					
<b>Spiegelschrank-Set</b> 1 Spiegelement 900 mm breit 2 Doppelspiegeltüren 2 Glasfachböden 1 Spiegelement 600 mm breit 1 Doppelspiegeltür 2 Glasfachböden 1 LED-Flächenleuchte (22,5 Watt) 1 LED-Converter 30 Watt Energieeffizienzklasse: A 2 Schalter-Steckdosen-Elemente Türbreiten: 596 mm / 296 mm / 596 mm										
Optionales Zubehör: LED-Waschplatzbeleuchtung LED-Waschplatzbeleuchtung LED-Waschplatzbeleuchtung Emotion LED-Waschplatzbeleuchtung Emotion Sensor für Emotion-Beleuchtung				P Z 1 0 6 3 90 P Z 1 0 6 3 60 P Z 1 1 5 0 90 P Z 1 1 5 0 60 P Z 1 0 2 0 1						
<b>Aufsatzwaschtische</b>										
 										
<b>Mineralguss - Aufsatzwaschtisch</b> weiß inkl. Permanentablauf mit Hahnlochbohrung										
<b>490 mm breit</b> <b>passender Waschtischplattenausschnitt</b>				423	490	60	<b>WTAS1111</b>	<b>1</b>		
							<b>AUSS1111</b>	<b>28</b>		
<b>600 mm breit</b> <b>passender Waschtischplattenausschnitt</b>				423	600	60	<b>WTAS1112</b>	<b>1</b>		
							<b>AUSS1112</b>	<b>28</b>		
Optionales Zubehör: CLOU Ab- und Überlaufsystem							P Z 1 1 0 9	1		
 										
<b>Keramik-Aufsatzwaschtisch Squared</b> inkl. Permanentablauf mit Hahnlochbohrung										
<b>Keramik - Aufsatzwaschtisch</b> weiß				450	500	130	<b>WTM4805</b>	<b>1</b>		
<b>Keramik - Aufsatzwaschtisch</b> Carbone matt <b>passender Waschtischplattenausschnitt</b>				450	500	130	<b>WTM4805</b>	<b>43</b>		
							<b>AUS4805</b>	<b>28</b>		
Optionales Zubehör: CLOU Ab- und Überlaufsystem							P Z 1 1 0 9	1		



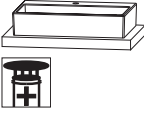

Passendes Zubehör finden Sie im separaten Register!

# Programm 066 - Typenliste

Tiefenangabe entspricht der Korpustiefe		Tiefe in mm	Breite in mm	Höhe in mm	Artikelnummer	Anschlag	Aufpreis Hoch- glanz Korpus
<b>Aufsatzwaschtische</b>							
	<b>Keramik-Aufsatzwaschtisch Squared</b> inkl. Permanentablauf mit Hahnlochbohrung						
	<b>Keramik - Aufsatzwaschtisch</b> weiß	450	620	130	<b>W T M 4 8 0 6 1</b>		
	<b>Keramik - Aufsatzwaschtisch</b> Carbone matt	450	620	130	<b>W T M 4 8 0 6 4 3</b>		
	<b>passender Waschtischplattenausschnitt</b>  Optionales Zubehör: CLOU Ab- und Überlaufsystem				<b>A U S 1 1 0 2 2 8</b>  <b>P Z 1 1 0 9 1</b>		
<b>Waschtischplatten</b>							
	<b>Waschtischplatten</b> mit ABS-Kante bei Verwendung mit Seitenaufdopplung ist die Platte 40 mm breiter						
	<b>606 mm breit</b>	495	606	28	<b>A P 5 0 6 0 6 6</b>		
	<b>646 mm breit</b> für Seitenaufdopplungen	495	646	28	<b>A P 5 0 6 4 6 6</b>		
	<b>906 mm breit</b>	495	906	28	<b>A P 5 0 9 0 6 6</b>		
	<b>946 mm breit</b> für Seitenaufdopplungen	495	946	28	<b>A P 5 0 9 4 6 6</b>		
	<b>1006 mm breit</b>	495	1006	28	<b>A P 5 0 1 0 6 6</b>		
	<b>1046 mm breit</b> für Seitenaufdopplungen	495	1046	28	<b>A P 5 1 0 4 6 6</b>		
	<b>1206 mm breit</b>	495	1206	28	<b>A P 5 0 1 2 6 6</b>		
	<b>1246 mm breit</b> für Seitenaufdopplungen	495	1246	28	<b>A P 5 1 2 4 6 6</b>		
	<b>1306 mm breit</b>	495	1306	28	<b>A P 5 0 1 3 6 6</b>		
	<b>1346 mm breit</b> für Seitenaufdopplungen	495	1346	28	<b>A P 5 1 3 4 6 6</b>		
	<b>1506 mm breit</b>	495	1506	28	<b>A P 5 0 1 5 6 6</b>		
	<b>1546 mm breit</b> für Seitenaufdopplungen	495	1546	28	<b>A P 5 1 5 4 6 6</b>		
Bitte beachten Sie den Aufpreis für die Waschtischausschnitte.							

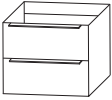
Passendes Zubehör finden Sie im separaten Register!

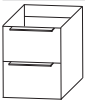
# Programm 066 - Typenliste

Tiefenangabe entspricht der Korpus-tiefe		Tiefe in mm	Breite in mm	Höhe in mm	Artikelnummer	Anschlag	Aufpreis Hoch- glanz Korpus
<b>Waschtischunterschränke</b>							
	<b>Waschtischunterschrank</b> 1 Metallauszug mit Einzugsdämpfung und Siphonausschnitt 1 alufarbiger Kunststoffeinsatz 1 Metallauszug mit Einzugsdämpfung	470	600	480	<b>W U A 3 3 6 0 P 3</b>		
		470	900	480	<b>W U A 3 3 9 0 P 3</b>		
	Optionales Zubehör: Raumsparsiphon DN 40 Raumsparsiphon DN 32				P Z 1 3 6 7 P Z 1 4 2 3		
	<b>Waschtischunterschrank</b> 1 Metallauszug mit Einzugsdämpfung und Siphonausschnitt 1 alufarbiger Kunststoffeinsatz 1 Einschubregal	470	600	480	<b>W U A 3 2 6 E P 3</b>		
	bitte Akzentfarbe für das Einschubregal angeben Nr. 501 weiß matt lackiert Nr. 547 schwarz matt lackiert						
	Optionales Zubehör: Raumsparsiphon DN 40 Raumsparsiphon DN 32				P Z 1 3 6 7 P Z 1 4 2 3		
<b>Plattenunterschränke</b>							
	<b>Plattenunterschrank</b> 2 Metallauszüge mit Einzugsdämpfung	470	300	480	<b>U T A 3 3 3 0 R G</b>		
		470	400	480	<b>U T A 3 3 4 0 R G</b>		
		470	600	480	<b>U T A 3 3 6 0 R G</b>		
	<b>Plattenunterschrank</b> 1 Einschubregal oben 1 Metallauszug mit Einzugsdämpfung	470	300	480	<b>U T A 3 7 3 A 0 1</b>		
		470	400	480	<b>U T A 3 7 4 A 0 1</b>		
		470	600	480	<b>U T A 3 7 6 A 0 1</b>		
	bitte Akzentfarbe für das Einschubregal angeben Nr. 501 weiß matt lackiert Nr. 547 schwarz matt lackiert						
	<b>Plattenunterschrank</b> 1 Metallauszug mit Einzugsdämpfung 1 Einschubregal unten	470	300	480	<b>U T A 3 7 3 A 0 2</b>		
		470	400	480	<b>U T A 3 7 4 A 0 2</b>		
		470	600	480	<b>U T A 3 7 6 A 0 2</b>		
	bitte Akzentfarbe für das Einschubregal angeben Nr. 501 weiß matt lackiert Nr. 547 schwarz matt lackiert						

Passendes Zubehör finden Sie im separaten Register!

# Programm 066 - Typenliste

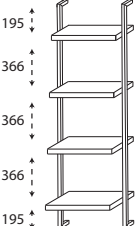
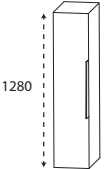
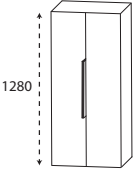
Tiefenangabe entspricht der Korpus­tiefe		Tiefe in mm	Breite in mm	Höhe in mm	Artikelnummer	Anschlag	Aufpreis Hoch- glanz Korpus
<h2>Seitenaufdopplungen für Waschtisch- &amp; Plattenunterschranke</h2>							
	<b>Seitenaufdopplung</b> Metallfußgestell für Waschtischunterschranke und Plattenunterschranke in schwarz matt mit 1 Korpusblende  bitte Korpusdekor angeben  Preis je Stück	489	19	776	<b>SDH 4 9 7 8 0 1</b>		
<h2>System - Regal</h2>							
	<b>System - Regal</b> Metallgestell in schwarz matt 4 feste Holz­fachböden Tiefe: 200 mm, 240 mm, 280 mm, 320 mm breitenvariabel	320	300-600	1600	<b>RGM 1 6 0 V 0 1</b>		
<h2>Mittelschränke Ablageplatte bitte separat bestellen</h2>							
	<b>Mittelschrank</b> 1 Tür 4 Glasfachböden	300 300	300 400	1280 1280	<b>MNA 8 1 3 0 RG</b> <b>MNA 8 1 4 0 RG</b>	L/R L/R	
	<b>Mittelschrank</b> 2 Türen 4 Glasfachböden	300	600	1280	<b>MNA 8 1 6 0 RG</b>		

Passendes Zubehör finden Sie im separaten Register!



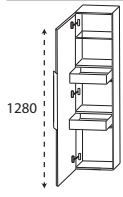
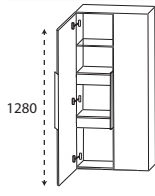
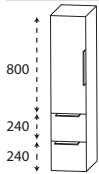
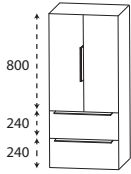
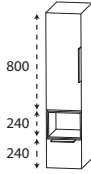
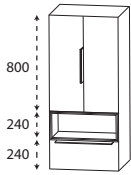

# Programm 066 - Typenliste

Tiefenangabe entspricht der Korpus-tiefe		Tiefe in mm	Breite in mm	Höhe in mm	Artikelnummer	Anschlag	Aufpreis Hoch- glanz Korpus
<b>Mittelschränke</b> <b>Ablageplatte bitte separat bestellen</b>							
	<b>Mittelschrank mit Innenschubkästen</b> 1 Tür 1 Glasfachboden (o.) 2 Innenschubkästen	300	300	1280	<b>MNA8430RG</b>	L/R	
		300	400	1280	<b>MNA8440RG</b>	L/R	
	<b>Mittelschrank mit Innenschubkästen</b> 2 Türen 1 durchgängiger Glasfachboden 2 durchgängige Glasfachböden	300	600	1280	<b>MNA8460RG</b>		
	<b>Mittelschrank</b> 1 Tür 2 Glasfachböden 2 Metallauszüge mit Einzugsdämpfung	300	300	1280	<b>MNA8730RG</b>	L/R	
		300	400	1280	<b>MNA8740RG</b>	L/R	
	<b>Mittelschrank</b> 2 Türen 2 Glasfachböden 2 Metallauszüge mit Einzugsdämpfung	300	600	1280	<b>MNA8760RG</b>		
	<b>Mittelschrank</b> 1 Tür 2 Glasfachböden 1 Einschubregal mittig 1 Metallauszug mit Einzugsdämpfung  bitte Akzentfarbe für das Einschubregal angeben Nr. 501 weiß matt lackiert Nr. 547 schwarz matt lackiert	300	300	1280	<b>MNS8230RG</b>	L/R	
		300	400	1280	<b>MNS8240RG</b>	L/R	
	<b>Mittelschrank</b> 2 Türen 2 Glasfachböden 1 Einschubregal mittig 1 Metallauszug mit Einzugsdämpfung  bitte Akzentfarbe für das Einschubregal angeben Nr. 501 weiß matt lackiert Nr. 547 schwarz matt lackiert	300	600	1280	<b>MNS8260RG</b>		

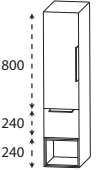
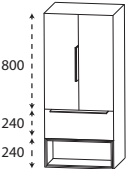

Passendes Zubehör finden Sie im separaten Register!

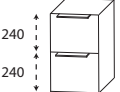
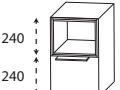
# Programm 066 - Typenliste

Tiefenangabe entspricht der Korpusstärke		Tiefe in mm	Breite in mm	Höhe in mm	Artikelnummer	Anschlag	Aufpreis Hoch- glanz Korpus
<h2>Mittelschränke</h2> <h3>Ablageplatte bitte separat bestellen</h3>							
	<b>Mittelschrank</b> 1 Tür 2 Glasfachböden 1 Metallauszug mit Einzugsdämpfung 1 Einschubregal unten  bitte Akzentfarbe für das Einschubregal angeben Nr. 501 weiß matt lackiert Nr. 547 schwarz matt lackiert	300	300	1280	<b>M N S 8 2 3 1 R G</b>	L/R	
		300	400	1280	<b>M N S 8 2 4 1 R G</b>	L/R	
	<b>Mittelschrank</b> 2 Türen 2 Glasfachböden 1 Metallauszug mit Einzugsdämpfung 1 Einschubregal unten  bitte Akzentfarbe für das Einschubregal angeben Nr. 501 weiß matt lackiert Nr. 547 schwarz matt lackiert	300	600	1280	<b>M N S 8 2 6 1 R G</b>		
<h2>Seitenaufdopplungen für Mittelschränke</h2>							
	<b>Seitenaufdopplung</b> Metallrahmen für Mittelschränke in schwarz matt mit 1 Korpusblende  bitte Korpusdekor angeben  Preis je Stück	319	19	1575	<b>S D H 3 2 1 2 0 1</b>		
<h2>Unterschränke</h2> <h3>Ablageplatte bitte separat bestellen</h3>							
	<b>Unterschrank</b> 2 Metallauszüge mit Einzugsdämpfung	300	300	480	<b>U N A 3 3 3 0 R G</b>		
		300	400	480	<b>U N A 3 3 4 0 R G</b>		
		300	600	480	<b>U N A 3 3 6 0 R G</b>		
	<b>Unterschrank</b> 1 Einschubregal oben 1 Metallauszug mit Einzugsdämpfung	300	300	480	<b>U N S 3 2 3 0 R G</b>		
		300	400	480	<b>U N S 3 2 4 0 R G</b>		
		300	600	480	<b>U N S 3 2 6 0 R G</b>		
	bitte Akzentfarbe für das Einschubregal angeben Nr. 501 weiß matt lackiert Nr. 547 schwarz matt lackiert						



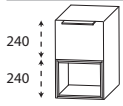

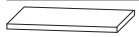
Passendes Zubehör finden Sie im separaten Register!

# Programm 066 - Typenliste

Tiefenangabe entspricht der Korpusstärke		Tiefe in mm	Breite in mm	Höhe in mm	Artikelnummer	Anschlag	Aufpreis Hoch- glanz Korpus
<h2>Unterschränke</h2> <h3>Ablageplatte bitte separat bestellen</h3>							
	<b>Unterschrank</b> 1 Metallauszug mit Einzugsdämpfung 1 Einschubregal unten	300	300	480	<b>UNS 3 2 3 1 R G</b>		
		300	400	480	<b>UNS 3 2 4 1 R G</b>		
		300	600	480	<b>UNS 3 2 6 1 R G</b>		
bitte Akzentfarbe für das Einschubregal angeben Nr. 501 weiß matt lackiert Nr. 547 schwarz matt lackiert							
<h2>Seitenaufdopplungen für Unterschränke</h2>							
	<b>Seitenaufdopplung</b> Metallrahmen für Unterschränke in schwarz matt mit 1 Korpusblende  bitte Korpusdekor angeben  Preis je Stück	319	19	776	<b>SDH 3 2 7 8 0 1</b>		
<h2>Ablageplatten</h2>							
	<b>Ablageplatten für Unterschränke und Mittelschränke</b> mit ABS-Kante  bei Verwendung mit Seitenaufdopplung ist die Platte 40 mm breiter						
	<b>302 mm breit</b>	330	302	28	<b>APN 3 3 3 0 6 6</b>		
	<b>342 mm breit</b> mit Seitenaufdopplungen	330	342	28	<b>APN 3 3 3 4 6 6</b>		
	<b>402 mm breit</b>	330	402	28	<b>APN 3 3 4 0 6 6</b>		
	<b>442 mm breit</b> mit Seitenaufdopplungen	330	442	28	<b>APN 3 3 4 4 6 6</b>		
	<b>602 mm breit</b>	330	602	28	<b>APN 3 3 6 0 6 6</b>		
	<b>642 mm breit</b> mit Seitenaufdopplungen	330	642	28	<b>APN 3 3 6 4 6 6</b>		

Passendes Zubehör finden Sie im separaten Register!

# Programm 066 - Typenliste

Tiefenangabe entspricht der Korpus-tiefe		Tiefe in mm	Breite in mm	Höhe in mm	Artikelnummer	Anschlag	Aufpreis Hoch- glanz Korpus
<b>Glas - Ablageboarde</b>							
	<b>Glas - Ablageboard</b> inkl. Metallhalter  <b>400 mm breit</b> inkl. 2 Metallhalter  <b>600 mm breit</b> inkl. 2 Metallhalter  <b>900 mm breit</b> inkl. 3 Metallhalter  <b>1000 mm breit</b> inkl. 3 Metallhalter  <b>1200 mm breit</b> inkl. 3 Metallhalter	130	400	8	<b>ABG 1 3 4 0 0 8</b>		
		130	600	8	<b>ABG 1 3 6 0 0 8</b>		
		130	900	8	<b>ABG 1 3 9 0 0 8</b>		
		130	1000	8	<b>ABG 1 3 1 0 0 8</b>		
		130	1200	8	<b>ABG 1 3 1 2 0 8</b>		
<b>Regale</b>							
	<b>Funktionsregal</b> Ecken auf Gehrung geschnitten senkrechte oder waagerechte Montage möglich  Bitte Farbvariante angeben: Nr. 501 weiß matt lackiert Nr. 547 schwarz matt lackiert	150	300	160	<b>RGL 1 1 3 0 0 1</b>		
	<b>Funktionsregal</b> Ecken auf Gehrung geschnitten senkrechte oder waagerechte Montage möglich  Bitte Farbvariante angeben: Nr. 501 weiß matt lackiert Nr. 547 schwarz matt lackiert	150	600	160	<b>RGL 1 1 6 0 0 2</b>		
	<b>Funktionsregal</b> Ecken auf Gehrung geschnitten senkrechte oder waagerechte Montage möglich  Bitte Farbvariante angeben: Nr. 501 weiß matt lackiert Nr. 547 schwarz matt lackiert	150	900	160	<b>RGL 1 1 9 0 0 3</b>		

Passendes Zubehör finden Sie im separaten Register!

# Programm 066 - Planungsbeispiele

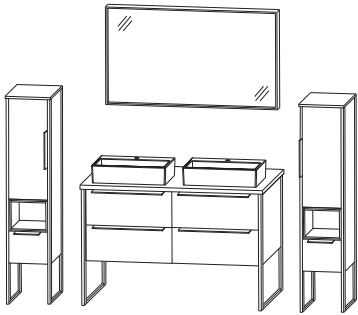
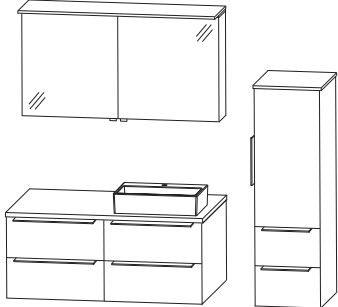
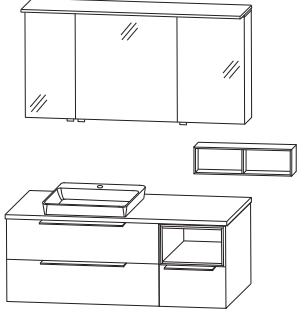
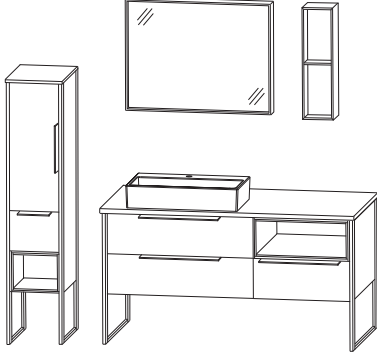
<b>ASK-4312-1</b>			
1	Flächenspiegel		F S B 4 5 1 2 0 4
2	Keramik-Aufsatzwaschtisch Squared		W T M 4 8 0 5 4 3
1	Waschtischplatte	A P 5 1 2 4 6 6	
2	Ausschnitt links und rechts	A U S 4 8 0 5 2 8	
2	Waschtischunterschranke	W U A 3 3 6 0 P 3	
2	Seitenaufdopplung	S D H 4 9 7 8 0 1	
2	Mittelschränke	M N S 8 2 3 0 R G	
2	Abdeckplatten	A P N 3 3 3 4 6 6	
4	Seitenaufdopplung	S D H 3 2 1 2 0 1	
Summe			
Aufpreis Hochglanz Korpus		1200 mm breit + 2 x 300 mm breit	
<b>ASK-4312-2</b>			
1	Spiegelschrank		A S P 4 2 1 2 0 1
1	Keramik-Aufsatzwaschtisch Squared		W T M 4 8 0 5 4 3
1	Waschtischplatte	A P 5 0 1 2 6 6	
1	Ausschnitt rechts	A U S 4 8 0 5 2 8	
1	Waschtischunterschranke	W U A 3 3 6 0 P 3	
1	Unterschrank	U T A 3 3 6 0 R G	
1	Mittelschrank	M N A 8 7 4 0 R G	
1	Abdeckplatte	A P N 3 3 4 0 6 6	
Summe			
Aufpreis Hochglanz Korpus		1200 mm breit + 400 mm breit	
<b>ASK-0113-1</b>			
1	Spiegelschrank		A S P 4 3 1 3 0 1
1	Funktionsregal		R G L 1 1 6 0 0 2
1	Mineralguss - Aufsatzwaschtisch	W T A S 1 1 2 1	
1	Waschtischplatte	A P 5 0 1 3 6 6	
1	Ausschnitt links	A U S S 1 1 2 2 8	
1	Waschtischunterschrank	W U A 3 3 9 0 P 3	
1	Unterschrank	U T A 3 7 4 A 0 1	
Summe			
Aufpreis Hochglanz Korpus		1300 mm breit	
<b>ASK-4315-1</b>			
1	Flächenspiegel		F S B 4 5 9 0 0 4
1	Funktionsregal		R G L 1 1 6 0 0 2
1	Keramik-Aufsatzwaschtisch Squared	W T M 4 8 0 6 4 3	
1	Waschtischplatte	A P 5 1 5 4 6 6	
1	Ausschnitt links	A U S 1 1 0 2 2 8	
1	Waschtischunterschrank	W U A 3 3 9 0 P 3	
1	Unterschrank	U T A 3 7 6 A 0 1	
2	Seitenaufdopplung	S D H 4 9 7 8 0 1	
1	Mittelschrank	M N S 8 2 3 1 R G	
1	Abdeckplatte	A P N 3 3 3 4 6 6	
2	Seitenaufdopplung	S D H 3 2 1 2 0 1	
Summe			
Aufpreis Hochglanz Korpus		1500 mm breit + 300 mm breit	

# Programm 066 - Maßskizzen

WTA S111 1 + WUA 3360 P3 +  
2x SDH 4978 01

WTA S112 1 + WUA 3390 P3 +  
2x SDH 4978 01

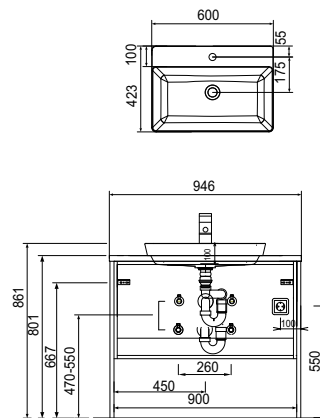
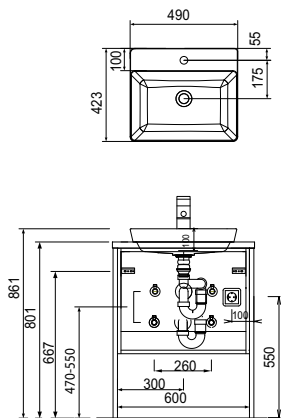

2x WTA S111 1 + 2x WUA 3360 P3 +  
2x SDH 4978 01

WTM 4805 + WUA 3360 P3 +  
2x SDH 4978 01

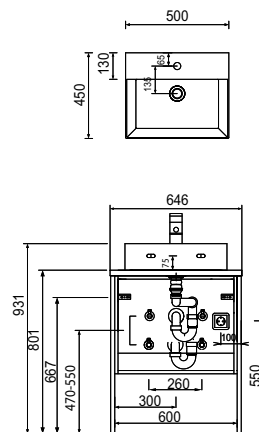
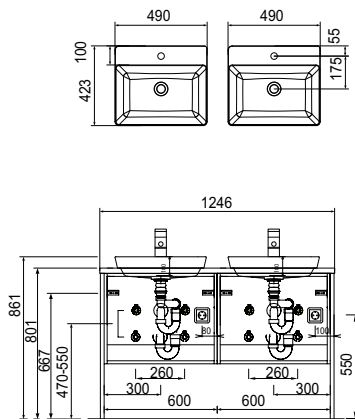

WTM 4806 + WUA 3390 P3 +  
2x SDH 4978 01

2x WTM 4805 + 2x WUA 3360 P3 +  
2x SDH 4978 01

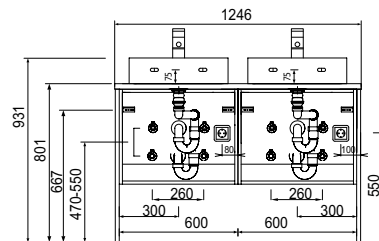
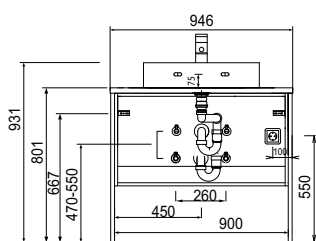
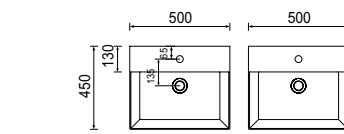
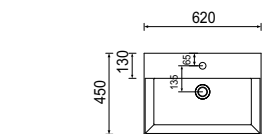

Toleranzen:

Die Maßtoleranzen (+/- 5mm) und Ebenheitstoleranzen (DIN 18202) unterliegen den üblichen materialspezifischen Toleranzen für Baustoffe, anlehend an die DIN 18202.

# Programm 066 - Maßskizzen

WTA S111 1 + WUA 3360 P3

WTA S112 1 + WUA 3390 P3

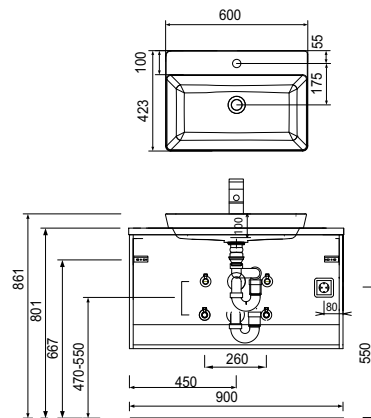
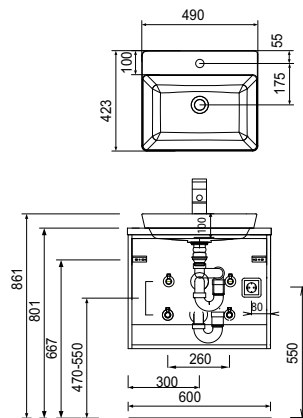

2x WTA S111 1 + 2x WUA 3360 P3

WTM 4805 + WUA 3360 P3

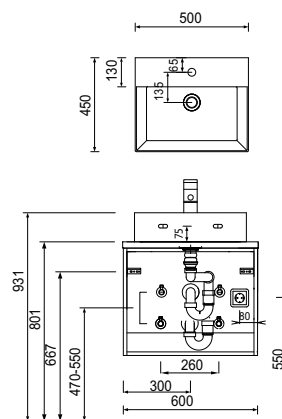
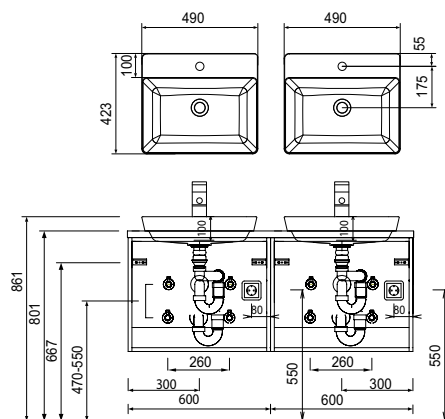

WTM 4806 + WUA 3390 P3

2x WTM 4805 + 2x WUA 3360 P3

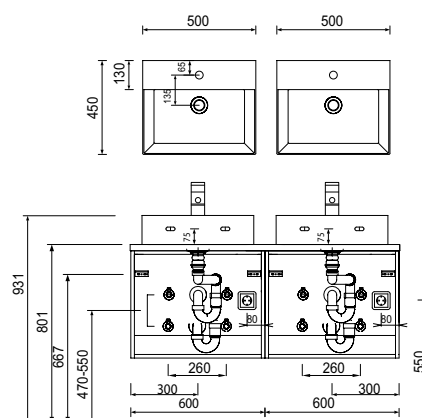
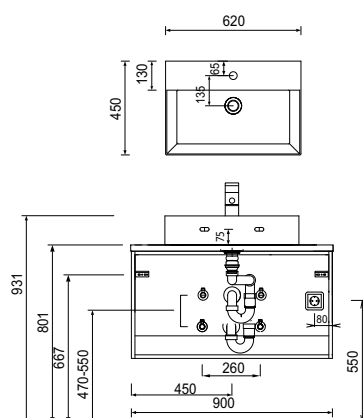

Toleranzen:

Die Maßtoleranzen (+/- 5mm) und Ebenheitstoleranzen (DIN 18202) unterliegen den üblichen materialspezifischen Toleranzen für Baustoffe, anlehnd an die DIN 18202.

# Programm 066 - Maßskizzen

Elektroanschlüsse für Spiegelschränke

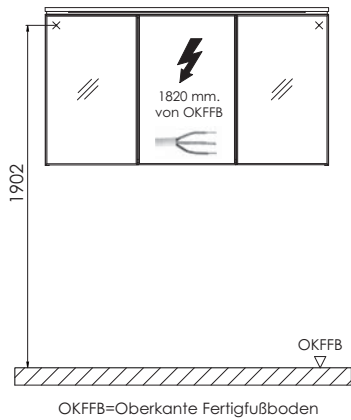

## Toleranzen:

Die Maßtoleranzen (+/- 5mm) und Ebenheitstoleranzen (DIN 18202) unterliegen den üblichen materialspezifischen Toleranzen für Baustoffe, anlehnend an die DIN 18202.